

Schlüter®-DESIGNBASE-SL

Profilé d'angle et de finition

Plinthes décoratives

16.2

Fiche produit

Applications et fonctions

Schlüter-DESIGNBASE-SL est un profilé permettant la réalisation de plinthes.

Schlüter-DESIGNBASE-SL-A en aluminium coloré ou anodisé est disponible en 60 et 80 mm de hauteur.

Schlüter-DESIGNBASE-SL-E en inox brossé (V2A) est disponible en 110 et 160 mm de hauteur.

Le profilé se fixe au mur à l'aide d'une colle de montage adaptée (p. ex. Schlüter-KERDI-FIX). Il peut être équipé d'une lèvre d'étanchéité (à commander séparément) afin de protéger le joint de bordure contre la pénétration d'humidité et de réduire la transmission des bruits de choc.

Des pièces d'angles rentrants et sortants ainsi que des raccords et des capuchons de fermeture font partie de la gamme et permettent de réaliser des finitions aisées et soignées.

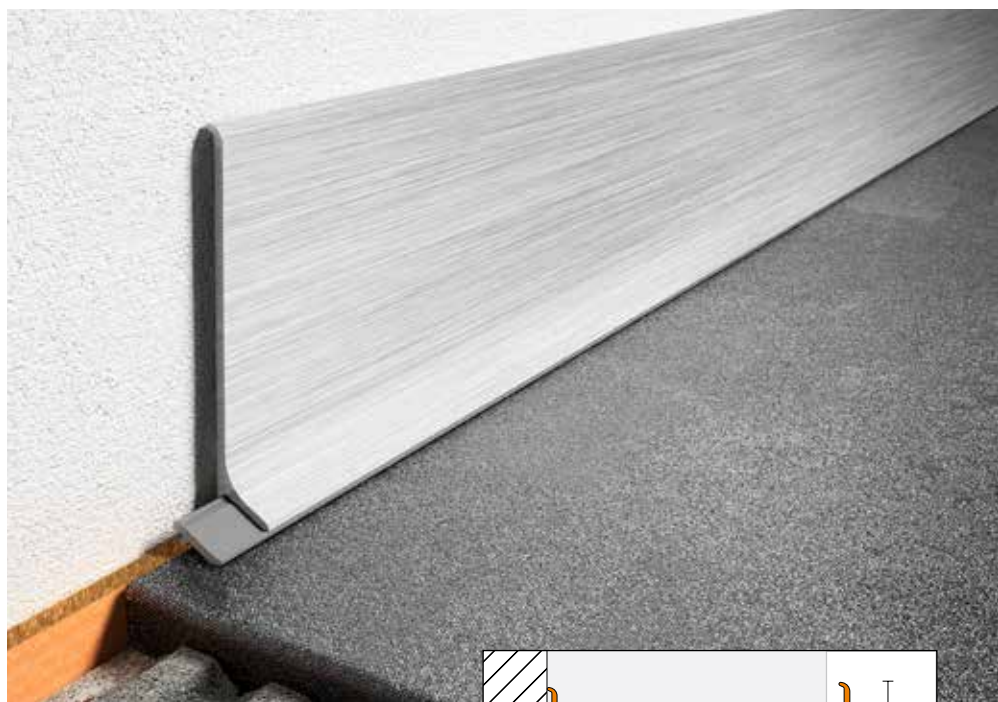

Matériaux

Schlüter-DESIGNBASE-SL est disponible dans les matériaux suivants :

- AE = Alu. naturel anodisé mat
- AEEB = Alu. anodisé, aspect acier inox. brossé
- AC = Alu. coloré
- C/A = MyDesign by Schlüter-Systems
- EB = Acier inox. brossé (V2A) alliage n 1.4301 = AISI 304

Propriétés des matériaux et domaines d'utilisation :

Le choix du profilé doit être déterminé au cas par cas, en fonction des contraintes chimiques, mécaniques et autres prévisibles.

Les informations suivantes sont donc d'ordre purement général.

Aluminium anodisé : l'anodisation protège la surface et la rend inaltérable dans le cadre d'une utilisation normale. La seule solution pour remédier aux dégradations de la surface anodisée consiste à appliquer une couche de peinture ou de vernis. Les surfaces visibles doivent être protégées contre les risques d'abrasion ou de rayures. L'aluminium est sensible aux produits alcalins. En présence d'humidité, les matériaux à base de ciment présentent une alcalinité qui peut, selon la concentration et la durée de contact, corroder l'aluminium (formation d'hydroxyde d'aluminium).

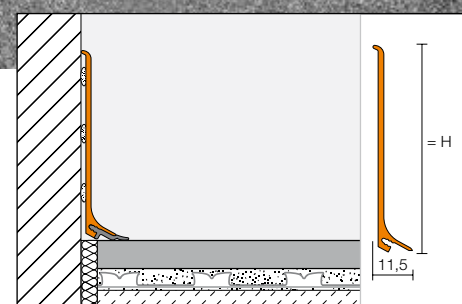

Schlüter®-DESIGNBASE-SL-A

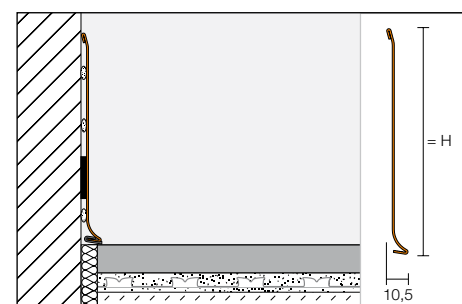

Schlüter®-DESIGNBASE-SL-E



Il convient donc d'éliminer immédiatement tout résidu de mortier-colle ou de mortier-joint sur les surfaces apparentes et de ne pas recouvrir d'un film les revêtements fraîchement posés.

Acier inoxydable : il possède une résistance mécanique élevée et convient particulièrement pour les applications qui nécessitent une résistance aux produits chimiques et aux acides. Toutefois l'acier inoxydable d'alliage 1.4301 ne résiste pas à toutes les sollicitations chimiques. Il est attaqué p.ex. par l'acide chlorhydrique ou l'acide fluorhydrique ou par certaines concentrations de chlore et d'alcalins. Il convient donc de définir au préalable les sollicitations prévisibles.



La couleur du profilé Schlüter-DESIGNBASE-SL-AC peut être personnalisée, dans le cadre de la gamme MyDesign by Schlüter-Systems*, en choisissant parmi les 190 coloris de nuancier RAL classique (autres caractéristiques, voir DESIGNBASE-SL-AC).

* Pour toute question concernant MyDesign by Schlüter-Systems, n'hésitez pas à contacter nos conseillers techniques et notre service technique.

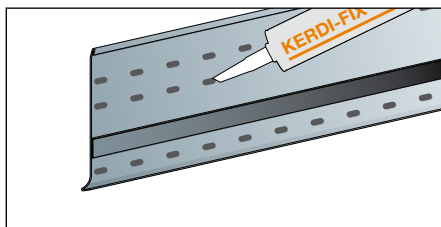

Mise en œuvre de DESIGNBASE-SL-E



Schlüter®-DESIGNBASE-SL-E

DESIGNBASE-SL-AC (aluminium coloré) : l'aluminium est prétraité et recouvert d'une laque polyuréthane en poudre appliquée par pulvérisation. La couleur du revêtement est stable, résistante aux UV et aux intempéries. Les surfaces apparentes doivent être protégées contre les risques d'abrasion ou de rayures.

Mise en œuvre

- DESIGNBASE-SL se colle à l'aide de la colle de montage Schlüter-KERDI-FIX ou équivalent. Déposer plusieurs cordons de colle au dos du profilé - dans le cas du DESIGNBASE-SL-E au-dessus et en-dessous de l'écarteur, voir figure ci-dessous - puis positionner le profilé. Avant d'appliquer la colle de montage, il convient d'éliminer des surfaces de collage toutes les substances susceptibles de nuire à l'adhérence (par ex. graisses, etc...).
Nota : Le profilé peut être équipé en option d'une lèvres d'étanchéité (voir schéma) afin de protéger le joint périphérique contre la pénétration d'humidité et de réduire la transmission des bruits de choc. Pour la version en aluminium, insérer la lèvres d'étanchéité par l'avant du profilé, et pour la version en acier inox, la clipser par l'arrière, en veillant à ce qu'elle arrive à fleur de l'arête du profilé (voir fig. Montage incorrect/Montage correct).
- Éliminer l'excédent de colle à l'aide d'un produit de nettoyage approprié.

Nota

DESIGNBASE-SL ne nécessite aucun entretien particulier. Ne pas utiliser de produit de nettoyage abrasif sur les surfaces sensibles. La seule solution pour remédier aux dégradations de la surface anodisée consiste à appliquer une couche de peinture ou de vernis. Les produits de nettoyage utilisés ne doivent en aucun cas contenir d'acide chlorhydrique ou fluorhydrique. Nous recommandons d'utiliser si nécessaire la pâte de nettoyage pour l'acier inoxydable Schlüter-CLEAN-CP.

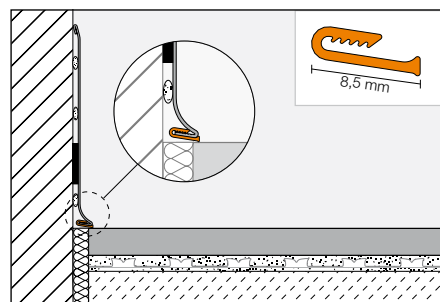

Lèvres d'étanchéité Schlüter®-DESIGNBASE-SLZ-E

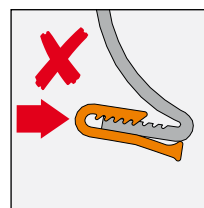

Incorrect - SLZ-E

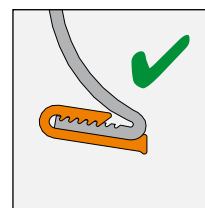

Correct - SLZ-E

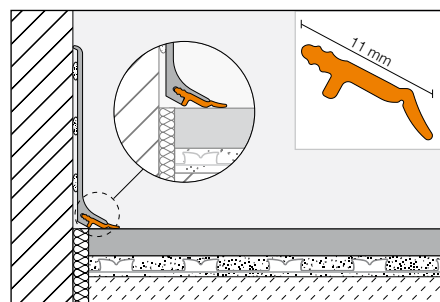

Lèvres d'étanchéité Schlüter®-DESIGNBASE-SLZ

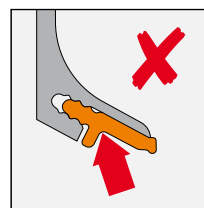

Incorrect - SLZ

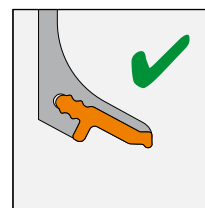

Correct - SLZ



Vue d'ensemble :

Schlüter®-DESIGNBASE-SL-A

AE = Alu. naturel anodisé mat / AEEB = Alu. anodisé
 finition acier inox. brossé

Unité de livraison : 2,50 m

H = mm	60	80
AE	•	•
AEEB	•	•
Angle sortant	•	•
Angle rentrant	•	•
Pièce de liaison	•	•
Lèvre d'étanchéité	•	•
Capuchon de fermeture	•	•

Schlüter®-DESIGNBASE-SL-AC

AC = Alu. coloré

Unité de livraison : 2,50 m

H = mm	60	80
MBW	•	•
C/A*	•	•
Angle sortant	•	•
Angle rentrant	•	•
Pièce de liaison	•	•
Lèvre d'étanchéité	•	•
Capuchon de fermeture	•	•

Couleur : MBW = blanc mat

* coloris personnalisé

Schlüter®-DESIGNBASE-SL-E

EB = Acier inoxydable brossé

Unité de livraison : 2,50 m

H = mm	110	160
Angle sortant	•	•
Angle rentrant	•	•
Pièce de liaison	•	•
Lèvre d'étanchéité	•	•
Capuchon de fermeture	•	•

